

Commande



Formulaire de commande 2024

Offre

Yes, you can.®

Tel. 061 487 70 80 / switzerland@invacare.com

Prix en CHF hors TVA

Rea® Azalea® Minor



Poids de l'utilisateur : **max. 75 kg**

Prix de base : 4.837,00

Numéro de client:

Personne de contact:

Commission:

Pour utiliser au mieux ce formulaire, merci d'utiliser la version la plus récente d'Adobe Reader: <https://get.adobe.com/de/reader/>

◆ = Configuration standard ✓ = compatible

Code	Description	Poids de l'utilisateur = kg	Prix
BNC0014	Rea Azalea® Minor - modèle de base		4.319,00
BNC8000	Rea Azalea® Minor - fabrication spéciale		sur demande
Mode de propulsion - version			
BNC0020	Version transit 16" avec freins tambour incl.	NC 1070, 1100, 1120	446,00
BNC0025	Version standard - propulsion main-courante 22" ou 24" et freins à pousser	NC 0075	◆
BNC0030	Version standard - propulsion main-courante 22" ou 24" et freins tambour	NC 0075	446,00
Assise			
Système d'assise			
BNC0037	Minor (Profondeur d'assise de - 5 cm et longueur du châssis de - 3 cm en comparaison avec le Rea Azalea®)		◆
Largeur d'assise			
BNC0038	34 cm		◆
Réglage de la largeur d'assise			
BNC0065	Réglage de la largeur d'assise à + 5 cm		◆
BNC0075	Réglage de la largeur d'assise à + 10 cm (possible uniquement avec roues arrière 16")		○
Profondeur d'assise			
BNC0095	38 - 45 cm		◆
Hauteur d'assise			
BNC0110	40 cm		○
BNC0120	45 cm (NC : 1050)		◆
Inclinaison d'assise			
BNC0127	Inclinaison d'assise négative - 1° à + 23° (standard : + 1° à + 25°)		○
Type d'assise			
BNC0130	Réglable en profondeur		◆
Coussin d'assise			
BNC0165	Coussin d'assise Flo-Shape		◆
BNC0180	Sans coussin d'assise		-38,00
Garniture d'assise			
BNC0191	Noir Velour TR35		○
BNC0201	Noir Polyurethane (stretch) TR26		◆
BNC0202	Noir Polyurethane (respirant) TR36		○
Dossier			
Type de dossier			
BNC0217	Dossier Flex 2 - réglable en tension		262,00
BNC0218	Plaque dossier, Flex 2 - réglable en hauteur		◆
Garniture de dossier / Coussin de dossier			
BNC0240	Housse pour dossier ajustable		○

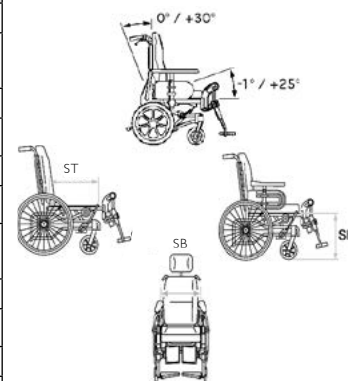

0165



BNC0250	Coussin de dossier Laguna (avec maintiens latéraux)		◆
BNC0260	Coussin de dossier Mistral 2 (avec maintiens latéraux des hanches)	212,00	
BNC0300	Sans coussin de dossier	-55,00	
Toile de dossier			
BNC0311	Noir Velour TR35		○
BNC0321	Noir Polyurethane (stretch) TR26		◆
BNC0322	Noir Polyurethane (respirant) TR36		○
Poignée de poussée			
BNC0340	Poignée de poussée avec tendeur		◆
BNC0345	Poignée de poussée, réglable en hauteur et inclinable	256,00	
Position d'assise			
BNC0350	Réglage du dossier et de l'inclinaison d'assise par vérin		◆
BNC1263	Système de verrouillage de l'inclinaison		○
Repose-jambes			
Ajustement des potences et repose-jambes			
BNC0375	faible, standard		◆
BNC0378	Support pour position à 85° - angulation du repose-jambe 10° à 85°		○
Repose-jambe gauche			
BNC0380	Repose-jambe relevable avec appui-mollets et protection de genoux incl., Alu 2008, gauche		◆
BNC0390	Repose-jambe 80°, escamotable vers l'int./l'ext., Alu 2003, gauche		○
BNC0410	Support amputé gauche	420,00	
BNC0420	Sans repose-jambe gauche	-60,00	
Repose-jambe droit			
BNC0430	Repose-jambe relevable avec appui-mollets et protection de genoux incl., Alu 2008, droit		◆
BNC0440	Repose-jambe 80°, escamotable vers l'int./l'ext., Alu 2003, droit		○
BNC0460	Support amputé droit	420,00	
BNC0470	Sans repose-jambe droit	-60,00	
Palette monobloc			
BNC0475	Palette monobloc, inclinable et réglable en profondeur, avec appui-mollets	324,00	
Repose-Pieds monobloc			
BNC0477	Puits de pieds rembourrés	1.109,00	
Palette gauche			
BNC0480	Palette fixe, tube court et talonnière, gauche (UL 29 - 44 cm)		✗
BNC0490	Palette inclinable et réglable en profondeur, tube court et talonnière, gauche (UL 29 - 44 cm)		✗
BNC0510	Palette fixe, tube longue et talonnière, gauche (UL 44 - 51 cm)		○
BNC0520	Palette, inclinable et réglable en profondeur, tube long et talonnière, gauche (UL 44 - 51 cm)	100,00	
Palette droite			
BNC0540	Palette fixe, tube court et talonnière, droite (UL 29 - 44 cm)		✗
BNC0550	Palette inclinable et réglable en profondeur, tube court et talonnière, droite (UL 29 - 44 cm)		✗
BNC0570	Palette fixe, tube longue et talonnière, droite (UL 44 - 51 cm)		○
BNC0580	Palette, inclinable et réglable en profondeur, tube long et talonnière, droite (UL 44 - 51 cm)	100,00	
ACCODOIRS			
Accoudoir gauche			
BNC0600	Accoudoir réglable en hauteur, gauche		○
BNC0605	Accoudoir gauche réglable en hauteur, large coussin (uniquement avec les roues arrière de 16") (NC: table thérapeutique demi-côte gauche)		○
BNC0606	Accoudoir avec support de positionnement, gauche (NC : table thérapeutique demi-côté) gauche)		◆
BNC0610	Enveloppant, réglable en hauteur de 230 à 340mm - Largeur d'assise utile - 20mm	112,00	
BNC0615	Gouttière à rotation latérale indéréglable, réglable en hauteur et en profondeur	334,00	
BNC0620	Manchette étroite, réglable en hauteur de 230 à 320mm pour demi tablette gauche	-45,00	
Accoudoir droit			
BNC0630	Accoudoir réglable en hauteur, droit		◆

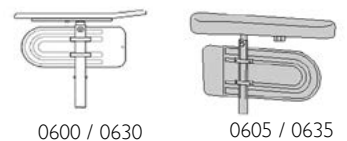
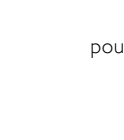
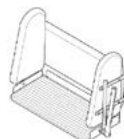
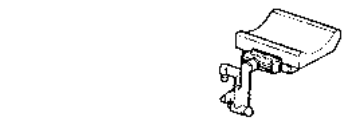
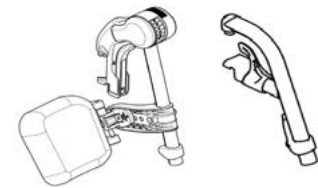
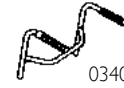
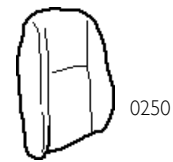

BNC0635	Accoudoir gauche réglable en hauteur, large coussin (uniquement avec les roues arrière de 16") (NC: table thérapeutique demi-côté droit)		○
BNC0636	Accoudoir avec support de positionnement, gauche (NC : table thérapeutique demi-côté) droit)		◆
BNC0640	Enveloppant, réglable en hauteur de 230 à 340mm - Largeur d'assise utile - 20mm		122,00
BNC0645	Gouttière à rotation latérale indéxé, réglable en hauteur et en profondeur		334,00
BNC0650	Manchette étroite, réglable en hauteur de 230 à 320mm pour demi tablette gauche		-45,00
Accessoires d'accoudoir			
BNC0680	Housse de protège-vêtements		90,00
BNC0690	Coussins pour housses de protège-vêtements		59,00
OPTIONS DE POSITIONNEMENT			
Options d'assise			
BNC0710	Housse incontinence		90,00
BNC0720	Plot d'abduction		295,00
BASE DE TÊTE			
BNC0730	Appui-tête ajustable, réglable latéralement (support inclus)		133,00
BNC0750	Appui-tête ajustable, réglable latéralement, avec oreillettes (support inclus)		194,00
ACCESSOIRES POUR APPUI-TÊTE			
BNC0740	Housse de coussin d'appui-tête		46,00
BNC0770	Appui-nuque, réglable		◆
BNC0790	Kit de 3 molettes de réglage pour appui-tête		○
ACCESSOIRES POUR LE DOS			
BNC0800	Pelotte latérale gauche, réglable		252,00
BNC0810	Pelotte latérale droite, réglable		252,00
BNC0820	Pelotte latérale gauche, réglable, rallongée vers le haut		268,00
BNC0830	Pelotte latérale droite, réglable, rallongée vers le haut		268,00
BNC0840	Pelotte latérale standard, gauche		133,00
BNC0850	Pelotte latérale standard, droit		133,00
BNC0880	Pelotte latérale gauche, escamotable		241,00
BNC0890	Pelotte latérale droite, escamotable		241,00
BNC0895	Pelotte latérale gauche, réglable, escamotable		293,00
BNC0896	Pelotte latérale droite, réglable, escamotable		293,00
BNC0900	Fixation pour pelotte latérale		○
BNC0905	Coussinets de positionnement latéral, paire (avec Velcro pour le positionnement entre les deux jambes) coussin de dossier et housse)		168,00
BNC0920	Kit de 2 cales de positionnement triangulaires en mousse (à insérer sous le coussin de dossier)		45,00
1) NC: Fixation cales-tronc			
Accessoires pour repose-jambes			
BNC0930	Extension du repose-pieds à gauche (uniquement avec la partie supérieure du repose-pieds pivotant vers le haut). et le repose-pieds réglable en angle et en profondeur ; sans housse de protection pour les repose-pieds. repose-pieds)		31,00
BNC0940	Extension du repose-pieds à droite (uniquement avec la partie supérieure du repose-pieds pivotant vers le haut). et le repose-pieds réglable en angle et en profondeur ; sans housse de protection pour les repose-pieds. repose-pieds)		45,00
BNC0941	Housse de protection pour les repose-pieds		64,00
BNC0942	Sangle de mollet, rembourrée		38,00
BNC0945	Sangle de mollet pour le marchepied d'une seule pièce		○
BNC0952	Bodypoint Ankle Huggers Positionnement du pied, taille L (kit de montage inclus)		212,00
BNC0954	Bodypoint Ankle Huggers Positionnement du pied, taille M (kit de montage inclus)		212,00
BNC0956	Bodypoint Ankle Huggers Positionnement du pied, taille S (kit de montage inclus)		212,00
Châssis			
Coloris du châssis			
BNC0944	Gris perle (argenté)		◆
BNC0946	Bleu nuit		○



0606/0636

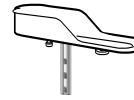

0615 / 0645



0610 / 0640



0720



0730



0750

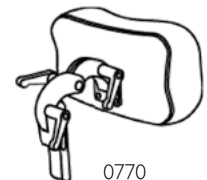

0770

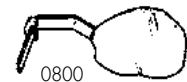

0800

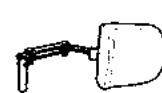

0880



0850

BNC0947	Couleur sable (fabrication spéciale - délai de livraison : + 2 semaines)		○
BNC0948	Citron vert (fabrication spéciale - délai de livraison : + 2 semaines)		○
BNC0949	Rouge métallisé (fabrication spéciale - délai de livraison : + 2 semaines)		○
Fixation des roues avant			
BNC0960	Fixe		◆
Roues avant			
BNC0982	5,5" I 3/4 - 140x45mm - bandage noir souple		○
BNC0992	6" x I 1/4 - 150 x 35mm - bandage noir souple		◆
Type de roues arrière			
BNCI047	16", avec axe de roue arrière fixe (uniquement avec roue arrière pour frein à tambour et Pneus anti-crevaisin de I 3/8")		○
BNCI055	22", avec essieu traversant		○
BNCI062	24", avec essieu traversant		◆
Pneumatique			
BNCI072	Standard (moyeu noir, jante incolore, rayons galvanisés) (NC: jante de poussée recouverte de plastique)		◆
BNCI076	Roue arrière pour frein à tambour (moyeu incolore, jante incolore anodisée, rayons en acier inoxydable), (NC : pneus 1" à roulement doux)		○
Pneumatique			
BNCI082	Pneumatique noir à crampons I 3/8 - 35mm		○
BNCI086	Pneumatique noir à crampons avec insert bandage I 3/8 - 35mm		○
BNCI092	Bandage noir I 3/8 - 35mm		◆
Main-courante			
BNCI100	Aluminium		◆
BNCI120	Plastifiée		200,00
Protège-rayons			
BNCI160	Protège-rayons transparent		233,00
Sécurité			
Freins			
BNCI170	Frein standard		◆
Sangles			
BNCI200	Ceinture de sécurité		110,00
Accessoires			
BNCI230	Tablette amovible réglable en profondeur		324,00
BNCI231	Tablette amovible réglable en profondeur avec coussin appui-coudes		324,00
BNCI232	Demi-tablette escamotable à gauche		324,00
BNCI233	Demi-tablette escamotable à droite		324,00
BNCI240	Tablette escamotable		491,00
BNCI245	Table de thérapie pivotante avec coudière		491,00
BNCI235	Coussin de tablette		196,00
BNCI237	Coussin pour demi-tablette		77,00
BNCI290	Kit Clinic (alternative aux vis Allen), (NC : kit avec vis à serrage rapide)		77,00
BNCI295	Jeu de vis à dégagement rapide pour le réglage des accoudoirs et des repose-jambes		52,00
REMARQUES			

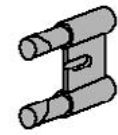

BNA0950



1092

1082

1086



1200